

SAA 系列射频同轴连接器

概述

SAA (1.0/2.3) 系列产品是按照 CECC22230 和 DIN47297 的要求生产的一种直接锁紧式同轴连接器。具有体积小、重量轻、使用方便、可靠性高等特点，多用于要求插拔迅速，又对连接可靠性有较高要求的通信及数据传输设备中。

执行标准

规范代号	规范名称
Q/Jc20216-2010	SAA系列射频同轴连接器详细规范
Q/Jc20217-2010	SAA系列内转接器详细规范

主要技术特性

温度范围	-65℃ ~ +155℃	绝缘电阻	≥ 1000MΩ
特性阻抗	50Ω	介质耐压	750V (海平面)
频率范围	0 ~ 4.8GHz	电压驻波比	直式 ≤ 1.25
工作电压	250V (海平面)		弯式 ≤ 1.40
接触电阻	内导体 ≤ 10mΩ	寿命	500次插拔
	外导体 ≤ 7.5mΩ		

头部配合尺寸

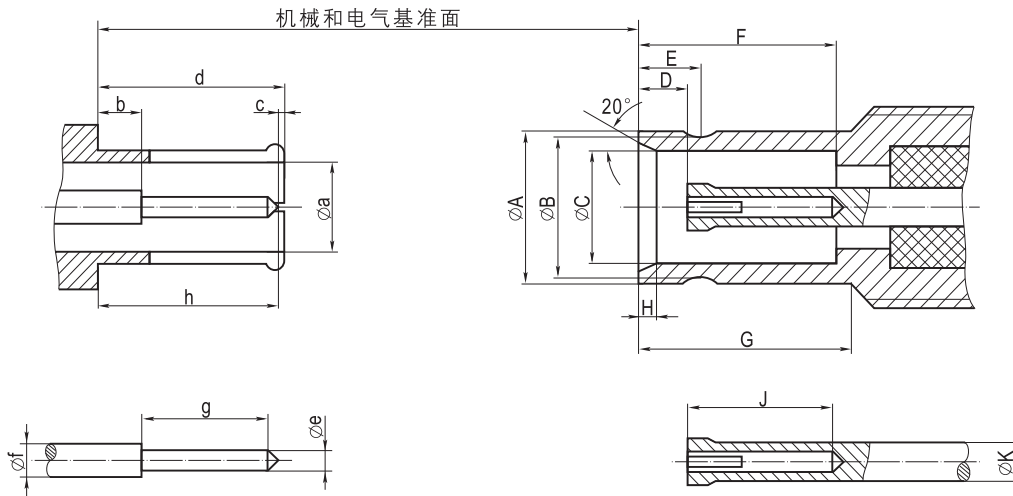

	插头 (mm)	
	最小值	最大值
a	2.30	2.35
b	-	1.15
c	0.10	0.50
d	5.40	5.70
e	0.49	0.52
f	0.97	1.00
g	4.20	4.30
h	5.30	5.50

	插座 (mm)	
	最小值	最大值
A	4.03	4.15
B	3.53	3.60
C	3.00	3.06
D	1.15	1.75
E	1.80	1.90
F	5.80	5.90
G	6.40	6.50
H	0.50	0.60
J	4.45	4.55
K	0.97	1.00



SAA-JB3G

电缆剥线尺寸

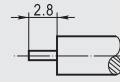
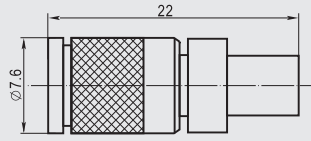

型号	配接电缆型号
SAA-JB3G	SFT-50-3-1



SAA-KY3

安装开孔尺寸 电缆剥线尺寸

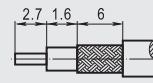
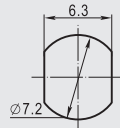
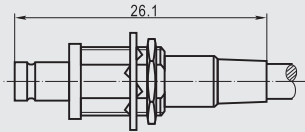

型号	配接电缆型号
SAA-KY3	SYV-50-2-1 SFF-50-1.5-1



SAA-KHD

安装开孔尺寸

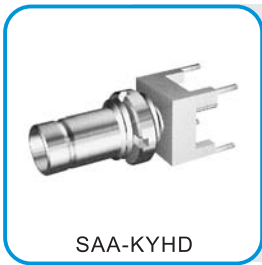
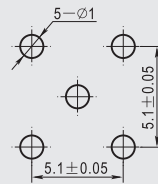
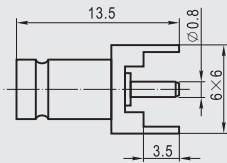

SAA-KYHD

安装开孔尺寸

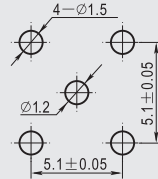
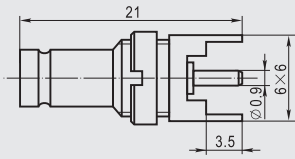

SAA-KYWHD

安装开孔尺寸

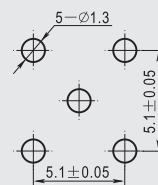
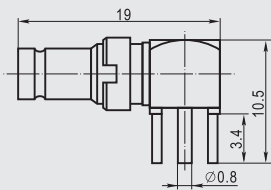

SAA-KYWHD1

安装开孔尺寸

